

www.eurojack.at

EUROJACK

Europameisterschaft

Langschlag



2026

Marktgemeinde Langschlag

Bürgermeister Andreas Maringer



Der Verein der Waldviertler Forstarbeiter und der Eurojack Holzsportverein sind seit über 20 Jahren Initiatoren nationaler und internationaler Wettbewerbe im

Bereich Eurojack Holzsport und klassischer Forstwettbewerbe mit regelmäßigen Trainingslagern, Erwachsenenschulungen und kontinuierlicher Jugendausbildung in Langschlag. SportlerInnen aus der ganzen Welt nutzen das Vereinsgebäude und die Eurojack-Trainingshalle für regelmäßige Trainingcamps und machen damit unsere Gemeinde, aber auch das Waldviertel, weit über die Grenzen hinaus bekannt. Die Austragung der Eurojack Europameisterschaft mit tausenden Besucherinnen und Besuchern und einer umfassenden Gewerbeausstellung mit intensivem Bezug zur Land- und Forstwirtschaft, setzen nachhaltig wichtige wirtschaftliche und touristische Impulse in der gesamten Region.

Die Vielfalt des Waldes, der wertvolle Rohstoff Holz, der Ideenreichtum unserer Bevölkerung und die Bereitschaft der Menschen zu großem ehrenamtlichem Engagement, lassen Visionen Wirklichkeit werden und machen aus unserem Waldviertler Hochland eine Zukunftsregion.

Ich freue mich, dass heuer wieder der Auftaktbewerb der diesjährigen Eurojack Europameisterschaft in der Marktgemeinde Langschlag stattfindet. Neben der spannenden und attraktiven Sportveranstaltung mit SportlerInnen aus ganz Europa, ist die große Gewerbemesse „Holz-Unsere Zukunft“ eine ausgezeichnete Gelegenheit für das Publikum sich umfassend zu informieren und sich von der breiten Produktpalette und der ausgezeichneten Qualität der regionalen Betriebe zu überzeugen.

Ich danke den Vereinsmitgliedern und den vielen freiwilligen Helfern für ihr Engagement und wünsche den SportlerInnen einen spannenden Wettbewerb und den Initiatoren viel Erfolg!

Andreas Maringer
Bürgermeister der Marktgemeinde
Langschlag



EUROJACK EUROPAMEISTERSCHAFT

SAMSTAG 25. APRIL 2026

- ab 9:00 Uhr Gewerbeausstellung
- 10:00 Uhr Festliche Eröffnung mit Musikkapelle Langschlag
- 11:00 Uhr Linedance in der Eurojackhalle
- 12:00 Uhr Start der Qualifikation für die Eurojack EM mit SportlerInnen aus Europa und Australien
- 15:00 Uhr Radio4/4 live aus der Eurojackhalle
- 16:30 Uhr Kletterbewerb der Damen
- 17:00 Uhr Siegerehrung Qualifikation

SONNTAG 26. APRIL 2026

- ab 9:00 Uhr Gewerbeausstellung
- 9:30 Uhr Frühschoppen mit den Grab'n Baun Musi
- 11:30 Uhr Finale Eurojack Europameisterschaft
- 14:00 Uhr Linedance in der Eurojackhalle
- 16:30 Uhr Finale Kletterbewerb der Damen
- 17:00 Uhr Siegerehrungen



IMPRESSUM:

EUROJACK Holzsportverein, ZVR: 040054621; Obmann Manuel Haumer
3921 Langschlag, Obermühlweg 99, 0680/3050345, manuel.haumer@gmx.at, www.eurojack.at

Organisation: Eurojack Holzsportverein, Eurojack Organisation, Manuel Haumer, Josef Laier
0680/3050345 (Haumer), 0664/4152102 (Laier)

Redaktion: Marianne Graf, Manuel Haumer

Idee: Kurt Graf, Manuel Haumer, Josef Laier

Grafik: janetschek kreativ

Druck: Druckerei Janetschek GmbH, 3860 Heidenreichstein

Fotos zur Verfügung gestellt von: Bernhard Praschinger, Franz Steininger, Peter Schübl, Franz Brauneis, Fritz Höbarth, Michael Martikan, Kora Polster, Marianne Graf, Jürgen Durl, Herbert Baumgartner



PEFC-zertifiziert

Dieses Produkt
stammt aus
nachhaltig
bewirtschafteten
Wäldern und
kontrollierten Quellen
www.pefc.at

medialub 2000

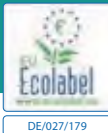

DE/027/179

www.blauer-engel.de/uz178

Einsatzbereich:

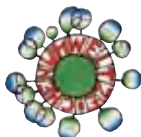

Erhältlich in folgenden Viskositäten (bei 40 °C):

46 mm ² /s	medialub 2046
68 mm ² /s	medialub 2068
100 mm ² /s	medialub 2000
150 mm ² /s	medialub 2150

medialub 2000



Einsatzbereich:



Erhältlich in folgender Viskosität:

46 mm²/s (bei 40 °C)

Sägekettenhaftöl auf pflanzlicher Basis, biologisch abbaubar

Die KETTLITZ-Medialub-2000er-Reihe:

Premium-Sägekettenhaftöle mit hervorragenden Schmiereigenschaften bei sehr geringem Verbrauch. Ganzjährig einsetzbar.

KETTLITZ-Medialub 2000 wurde ausgezeichnet mit den Umweltsiegeln »Blauer Engel«, »EU-Ecolabel«, dem Prüfzeichen »KWF-Test-Bio-Kettenöl« sowie dem »Österreichischen Umweltzeichen«.

Technische Daten:

Aussehen/Lieferform:	transparente, grünliche Flüssigkeit
Flammpunkt (°C):	> 230
Kälteverhalten (72h/-18 °C):	flüssig
Lagerfähigkeit:	4 Jahre bei sachgemäßer Lagerung

Haftöl speziell für Akku- und Elektrosägen auf pflanzlicher Basis, biologisch abbaubar

KETTLITZ-Medialub 2000 AKKU ist frei von Synthese- und Mineralöl. Die Vorteile: optimale Schmierwirkung, sehr gutes Viskositätsverhalten (auch bei niedrigen Temperaturen), langfristiger Schutz vor Verharzung, äußerst alterungsstabil, hervorragende Kältefestigkeit (auch bei extrem winterlichen Verhältnissen bis -20 °C). Auch für Hochentaster und herkömmliche Kettensägen geeignet.

Technische Daten:

Aussehen/Lieferform:	transparente, grünliche Flüssigkeit
Flammpunkt (°C):	> 230
Kälteverhalten (72h/-18 °C):	flüssig
Lagerfähigkeit:	4 Jahre bei sachgemäßer Lagerung

Anhänger Steininger

Ihre Zufriedenheit liegt uns am Herzen!



Sonderlösungen für Kunden sind unsere Spezialitäten und unser Erfolg! Ihre Zufriedenheit liegt uns am Herzen!

Durch die Flexibilität eines Kleinunternehmens mit aktuell 12 Mitarbeitern sind Sonderlösungen für Anhänger, LKW-Aufbauten, Flexmo-Fahrzeugeinrichtungen und sonstige Kundenwünsche möglich.

Durch unser neu, aufgestelltes und erweitertes Lagersystem, können wir innerhalb 24 Stunden österreichweit unsere Kunden versorgen! Onlineshop: shop.steiningers-anhaenger.at

Weiters sind wir sehr gut aufgestellt für §57a-Begutachtungen aller Anhängermarken und Typen: Unser Rollenbremsenprüfstand ist für die breitesten und schmalsten Anhänger ausgelegt. Egal ob Einachser oder Tandem - wir sind für alle gerüstet!



Servicepaket-Anhänger Steininger & Partner GmbH

1. nach Ihren Wünschen gefertigte Anhänger
2. § 57a Begutachtungen für Anhänger bis 3,5 t aller Fabrikate
3. Reparaturen und Service von allen Marken und Typen
4. Umbau und Adaptierungsarbeiten bei Anhängern, Klein-LKW-Aufbauten (z. B. Pritsche, Koffer ...) und importierte Anhänger (z. B. um die Anhänger in Österreich typisieren zu können)
5. Ersatzteilvertretung von Knott, Alko, BPW usw.
6. größtes Ersatzteillager für PKW-Anhänger bis 3,5 t im Waldviertel
7. Ersatzteilversand österreichweit innerhalb 24 h
8. Rückholddienst für liegengeliebene Anhänger bis 3,5 t



Anhänger Steininger & Partner GmbH

Windhager Straße 22, 3931 Schweiggers

(T) 02829/8201, (F) 02829/8259

(E) office@steiningers-anhaenger.at

www.steiningers-anhaenger.at



EUROJACK EUROPAMEISTERSCHAFT 2026

2026 kommt die EUROJACK-Europameisterschaftsserie in Österreich, Tschechien und Deutschland zur Austragung.

Nach einem erfolgreichen Comeback in der Heimatgemeinde Langschlag wird auch in diesem Jahr die Eurojack Europameisterschaft an derselben Stelle stattfinden.

Der Eurojacksport ist die spektakulärste Form, die der Lumberjack (Holzsport) in Europa zu bieten hat. Lumberjack – einst um 1900 ins Leben gerufene Sportart in kanadischen Holzfällercamps – entwickelte sich in Europa zum Eurojack, einer spektakulären Holzsportart. Mittlerweile ist der Holzsport weltweit zum Spitzensport avanciert.

Österreich ist aufgrund der großen Erfolge derzeit die Holzsportnation Nummer EINS in Europa. Der Zweimeter-Mann Armin Kugler aus Steinbach/Alt-Nagelberg im Waldviertel ist als siebenfacher Europameister in der Serie der Superathlet in Europa. Die Teamleistung im Jahr 2024 war hervorragend. 5 der Top 10 Sportler

kommen aus Österreich. Juliana Einfalt hat auch im Jahr 2024 bewiesen, dass sie zu den TOP-Sportlerinnen in Europa zählt. Mit ihren 2. Vizeeuropameistertitel in der Tasche möchte sie dieses Jahr den Europameisterschaftstitel erstmalig erkämpfen.

Manuel Haumer
(GF Eurojack Austria)





WEITERE INFORMATIONEN UND BILDER FINDEN SIE AUF:

 EUROJACK Austria

 Eurojack_Austria

www.eurojack.at



Husqvarna®

NEU

Husqvarna 564 XP® mit Kraftstoffeinspritzung

AUSSERGEWÖHNLICHE LEISTUNG & SOFORTIGE BESCHLEUNIGUNG

Die weltweit erste Husqvarna Motorsäge mit Kraftstoffeinspritzung

- ✓ **Verbindet Leistung einer 70 ccm** mit Größe einer 50 ccm Säge
- ✓ **Schnelle Beschleunigung** und sofortige Leistungsentfaltung
- ✓ **Geringes Gewicht** und schlankes Design
- ✓ **Hervorragende Kühlung** und geringe Vibrationen



metabo

Akku-Kettensäge MS 36-18 LTX BL 40

Artikelnummer 601613850



Zur Kettensäge



Unsere Durchzugsstarke Akku-Motorsäge für schnelle, gleichmäßige Schnitte beim Fällen, Entasten, Ablängen und Bauen mit Holz. Mit dem kraftvollen Brushless Motor mit Direktantrieb minimierst du deine Wartungspausen

Hole noch mehr aus deiner Akku-Kettensäge heraus, mit unserem neuen LiHDX Akku. Mehr Leistung bei gleicher Abmessung und Gewicht. Neugierig geworden? Mehr Infos zu unseren neuen Akkus findest du hier:

LiHDX 4,0 AH



LiHDX 8,0 AH



metabo

HIKOKI

EUROJACK DISZIPLINEN

FLYING DISCS

Der Sportler muss von einem frei auf dem Boden stehenden Rundling (Durchmesser ca. 16 cm) in möglichst kurzer Zeit 20 Scheiben mit der Motorsäge abschneiden. Weder mit den Händen noch mit dem Körper darf der Rundling gestützt werden. Das erfordert professionelles Geschick mit der Motorsäge.

UNDERHAND CHOP

Ein waagrecht befestigtes, 30 cm dickes Rundholz muss vom Sportler mit einer Axt durchgehackt werden.

SPRINGBOARD

Mit einigen Axtschlägen wird eine Kerbe in einen senkrechten Holzblock geschlagen und ein Trittbrett platziert. Auf diesem Brett stehend, wird eine weitere Kerbe platziert und ein zweites Brett (Board) gesetzt. In ca. 2 m Höhe, auf dem Brett stehend, muss der Sportler den oben eingespannten Block mit der Axt durchschlagen. Das erfordert Kraft, Balance und Geschicklichkeit.

KLETTERN – DAMEN

Die Sportlerin klettert so schnell wie möglich auf einen 10 m hohen Baum und berührt oben die Glocke.





HOT SAW

Mit einer speziell getunten bis zu 80 PS starken Motorsäge müssen drei vollständige Scheiben von einem Rundholz mit 46 cm Durchmesser innerhalb einer 15-cm-Zone abgesägt werden. Große Kraft und eine genaue Schnittführung sind erforderlich, um diese „Hot Saws“ mit Kettengeschwindigkeiten über 200 km/h und ca. 30 kg Gewicht bändigen zu können.

STANDING BLOCK CHOP

Ein stehend befestigtes, 30 cm dickes Rundholz muss vom Sportler mit der Axt durchgehackt werden.

SINGLE BUCK

Mit einer Einmann-Zugsäge wird von einem 40 cm dicken Baumstamm eine vollständige Scheibe abgeschnitten.

15-SCHEIBEN STAPELN

Der Sportler muss von einem frei auf dem Boden stehenden Rundling (Durchmesser ca. 16 cm) 15 vollständige Scheiben abschneiden die übereinander gestapelt werden müssen.





FORSTWIRTSCHAFT DAFÜR ARBEITEN WIR:

- Stärkung der aktiven, nachhaltigen Waldbewirtschaftung und Erhaltung der Multifunktionalität der heimischen Wälder zur Sicherstellung der Schutz-, Nutz-, Erholungs- und Wohlfahrtsfunktion
- Entwicklung von klimafitten Wäldern unter Berücksichtigung angepasster Wildbestände
- Holzbau in öffentlichen und privaten Gebäuden fördern
- Bioökonomie als Zukunftsbranche für die heimische Wirtschaft weiterentwickeln

Erfahren Sie mehr über das Arbeitsprogramm 2025-2030.

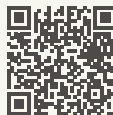

IHRE PROFESSIONELLE FORSTBERATUNG IM WALDVIERTEL

Die Arbeit der Waldbesitzer:innen ist Garantie dafür, dass die Wälder unseres Landes als landschaftliches Kernelement bestehen sowie als Umwelt- und Wirtschaftsfaktor erhalten bleiben. Die Forstsekretäre der Bezirksbauernkammern unterstützen die Waldeigentümer:innen in allen Belangen der Interessensvertretung, Förderung und Beratung.



Bezirk Krems

DI Raphael Katzenschlager

0664/60 25 92 4315

raphael.katzenschlager@lk-noe.at



Bezirk Horn und Hollabrunn

DI Gerhard Mader

0664/ 60 25 92 4307

gerhard.mader@lk-noe.at



Bezirk Gmünd und Waidhofen an der Thaya

DI Josef Weichselbaum

0664/60 25 92 4305

josef.weichselbaum@lk-noe.at



Bezirk Zwettl

DI Martin Hahn

0664/60 25 92 4206

martin.hahn@lk-noe.at



Bezirk Melk

DI Andreas Zuser

0664/60 25 92 4312

andreas.zuser@lk-noe.at



Waldkönigin Monalisa I.

Die ausgebildete Forstfacharbeiterin Monalisa Helmreich aus Zwettl trägt seit 2024 die hölzerne Krone und das Zepher der niederösterreichischen Waldkönigin. Sie trägt als charmante Botschafterin den Wert und die Bedeutung des Waldes in die Gesellschaft.

KLETTERBEWERB DER DAMEN

In wenigen Sekunden hoch hinaus

Wieselflink und in absoluten Bestzeiten „laufen“ die Damen die Bäume hoch. Die Sportlerinnen klettern in wenigen Sekunden einen 10 Meter hohen Baum hinauf und beenden das Klettern oben durch Berühren einer Glocke. Der Kletterbewerb der Damen begeistert das Eurojack Publikum!

Die Eurojack Austria Sportlerinnen dominieren in der Vergangenheit diese Bewerb. Von den letzten acht Eurojacksaisonen kam 6-mal die Europameisterin aus Österreich.

In der Saison 2018 und 2019 kamen sogar die Europameisterin sowie die Vize-Europameisterin aus Österreich. Denise Lang aus Arbesbach erreichte in ihrer ersten vollen Saison den hervorragenden 3. Platz und ist auch in diesem Jahr die große Hoffnung für Österreich. Auch die Mutter von Denise, Mäggy Lang beweist ihr Können in dieser Disziplin.





Zwettler ... erleben!



Authentisch. *Eigenständig.* Bierig.

brauerlebnis biershoppn

Die Bierzutaten Wasser, Hopfen & Malz sind bekannt. Aber dahinter gibt es noch faszinierende Geheimnisse. Das Zwettler Brauerlebnis deckt einige davon auf!



Eine rechtzeitige
Vor Anmeldung
ist unbedingt
erforderlich!

Privatbrauerei Zwettl
3910 Zwettl, Syrner Straße 22-25
Tel 02822 / 500-10
brauerlebnis@zwettler.at

zwettler.at  

Wie ein Profi denken!

Multiclip
Gleichzeitig mähen und düngen.



Durch die aerodynamische Gehäuseform und die angewinkelten Messer wird das Schnittgut mehrmals herumgewirbelt und fällt dabei immer wieder auf die Klinge. Das Gras wird in feinste Stücke gehäckselt, die zwischen den Halmen auf die Grasnarbe fallen und dort für eine natürliche Düngung sorgen. Sie geben dem Rasen zurück, was Sie ihm nehmen, Nährstoffe und Feuchtigkeit, zudem muss kein Schnittgut entsorgt werden. Gras sorgt außerdem für eine Einbettung der Messer und senkt damit den Geräuschpegel. Dies ermöglicht ein besonders leichtes und leises Arbeiten mit Multiclip-Geräten.

www.stiga.at



Mit echter Knicklenkung!



Zwei Mähtechniken in einer.



STIGA – Ihr Multifunktionsgerät für das ganze Jahr!

Mit Streuwagen
und Schneefräse!



Mit verschiedenen
Mähwerken zur
Auswahl!



Mit Frontkehr-
maschine.



Schlägelmäheranbau.



Mit Schneeschild.



Mit diversen
Heckanbaugeräten!



STIGA®

GARTENFORST Verkauf-Service-Ersatzteile
GRAF KURT
BAHNHOFSTR. 195 3921 LANGSCHLAG TEL.: 02814/7334 • FAX 73344
www.grofkurt.at kurt.graf@langschlag.net



Garten-Forst GRAF KURT

Große Auswahl – Kompetenz – perfekter Service

Rasenmäher, Rasentraktoren, Rasenroboter, Motorsensen, Freischneider, Gartenhäcksler, Heckenscheren, Stromerzeuger und Motorsägen... werden von führenden Markenherstellern wie STIGA, HUSQVARNA, HONDA, STIHL, TANAKA, MTD und MOTEC bei Garten-Forst GRAF KURT angeboten.

Beratung – Service – Werkstatt

Auf die persönliche und die dem jeweiligen individuellen Bedarfsfall ausgerichtete Beratung wird bei **Garten-Forst GRAF KURT** größter Wert gelegt. Auch nach dem Kauf steht ein Team qualifizierter MitarbeiterInnen für alle Fragen rund um das Motorgerät oder Akkugerät zur Verfügung.



Das Garten-Forst Team: Ines Graf, Kurt und Marianne Graf, Markus Bauer, Julian Stauderer, Siegfried Schübl, Lorenz Graf, Lukas Zach, Jürgen Weixelbaum (v.l.)

Inspektion, Reparaturen, Montage und Anlieferung der gekauften Maschinen und Geräte und natürlich die Ersatzteilversorgung sind selbstverständliche Serviceleistungen von **Garten-Forst GRAF KURT**.

HOLZ



HAHN

VOLLES PROGRAMM

- SCHNITTHOLZ
- BAUHOLZ
- KONSTRUKTIONSVOLLHOLZ
- LEIMHOLZ

www.holz-hahn.at

JENZ FAHREN AB 150 PS!

HEM 542 Z



Follow us     

JENZ

KRONOS AUSTRIA



Verkauf, service, garantie und ersatzteile von Kronos-Produkten.

Kronos Austria Gerhard Pämmer e.U | +43 664 530 50 51 | gerhard@kronos.fi | www.kronos.fi



LEUTGEB
GmbH

Land-, Forst- und Baumaschinen
Mietmaschinen Kommunaltechnik
4252 Liebenau, Monegg 2 • T 07993/444
office@leutgeb.at • www.leutgeb.at



Deine starken Partner im Forst!



Gebrauchsmaschinen,
Neumaschinen &
Geschäftsführer

Johann Leutgeb

verkauf@leutgeb.at
+43 676 / 350 00 10



Gebrauchsmaschinen,
Neumaschinen

**Andreas
Schaumberger**

vertrieb@leutgeb.at
+43 676 / 350 00 15

**ABSCHIEBEWAGEN
OL ASW 180 SHARK**



Seit kurzem NEU im Sortiment!



Untereiner
Forstgeräte GmbH



Wir haben hohe Ansprüche!

DU AUCH?

Bewirb dich jetzt.



Fasten, Wandern &
Yoga im Waldviertel

Gesundheitshotel Klosterberg, Am Berg 170, 3921 Langschlag, www.klosterberg.at

AKTION

3. GLAS GRATIS

Glasstärke 4 mm bis UG 0,5



KÖNNEN \ FAMILIENSINN \ WALDVIERTLER WERTE

BRUCKNER PARTNER VOR ORT:

MONTAGETISCHLEREI

FENSTER | TÜREN
WINTERGÄRTEN
PARKETTböDEN
GARAGENTORE

3920 Dietmanns 48 | Tel.: 02812/5304 | www.dorn-gmbh.at



**Arbeitsbühnen
von 7 bis 17m**



Parma 17

**EINFACHE
+ Finanzierung
+ Bedienung
+Wartung**

**Tel. +43664/4133469
www.alpenlift.at**



TEICHWIRTSCHAFT
Fürstenberg



In Teichen um Weitra wachsen unsere Karpfen und andere Speisefische nach den strengen Richtlinien des Qualitätssiegels "Waldviertler Karpfen".

Fischverkauf:
jeden Freitag von 9 bis 11 Uhr
in Weitra beim Kreisverkehr
karpfen@fuerstenbergforst.at
0664.4221181



WIR LEBEN SERVICE

PONSSE bietet für jeden Einsatz passende Harvester und Rückezüge – produktiv, langlebig und zuverlässig. Damit Ihre Maschine noch effizienter läuft, ist unser Service immer dabei: Mit Einweisung bei der Übergabe und schneller Unterstützung per Telefon, Fernwartung oder direkt vor Ort im Wald sowie natürlich in einer unserer hochmodernen Werkstätten.

Jetzt mehr erfahren auf www.wahlersforsttechnik.de/service

W WAHLERS Forsttechnik Österreich
Zellach 117 • A-9413 St. Gertraud
Tel.: +43 (0)664 3576095
E-Mail: info@wahlers-forsttechnik.at



OFFIZIELLER VERTRIEBSPARTNER

PFEIFFER TRAKTOREN

Traktoren- und Landmaschinenhandel
Reparaturwerkstätte



+43 (0) 2813 / 7523

Neustift 40

+43 (0) 664 / 14 35 007

post@pfeiffer-traktoren.at

3925 Arbesbach

+43 (0) 664 / 14 30 130

www.pfeiffer-traktoren.at

Hausmesse

am Samstag 2. Mai
und Sonntag 3. Mai 2026
von 9:00 bis 17:00 Uhr



FUTURE OF LIVING



elk.at

QUALITÄT. LIEFERTREUE. PERSÖNLICHER SERVICE.

Die pure Freude!



WALDVIERTEL®
pellets

rundum. ENERGIE. versorgt. 



www.tuatahiaxes.com

herzkreislauf ●●●
zentrum GROSS GERUNGS



ARBEITEN MIT HERZ

Gastronomie Therapie Pflege Medizin Lehre

Praktikum Hotellerie Management Infrastruktur



*Zu unseren
offenen Stellen*



Online bewerben unter
karriere.herz-kreislauf.at

Herz-Kreislauf-Zentrum Groß Gerungs
Kreuzberg 310, 3920 Groß Gerungs
+43 2812 8681-609 | bewerbung@herz-kreislauf.at

NATURI HAUS®

Holzbau Zainzinger GmbH

Wir bauen mit Holz!



ist ein patentiertes Vollholz System, welches in seiner Technik einzigartig ist. Beim NATURI® Vollholzhaus werden die einzelnen, unbehandelten Baumstämme in Form gefräst und stehend, ineinandergreifend zusammengesetzt. Die mit Holzdübeln fixierten Wände können in beliebiger Stärke, Höhe und in unterschiedlichen Holzarten ausgeführt werden. Die Technik beruht auf dem Prinzip des natürlichen Schwind- und Quellverhaltens des Holzes. Es entsteht ohne Folien und Klebebändern eine winddichte und setzungsfreie Wand. Durch die integrierten Luftkammern entsteht ein zusätzlich verbesserter Wärmeschutz.



Holzbau Zainzinger GmbH

Säge- & Hobelwerk

NATURI HAUS

Lichtenau 3, 3633 Schönbach
0664 / 400 21 82



www.zainzinger-holz.at



BIS ZU EINEM FAHRZEUGALTER VON

10 TOYOTA
JAHREN RELAX
GARANTIE*

*ES GELTEN DIE AGB



DER NEUE TOYOTA URBAN CRUISER

TOYOTA EASY LEASING

AB **€159,-**/MTL**

Nummerverbrauch kombiniert: 14,9 – 16,6 kWh/100 km, CO₂-Emissionen: 0 g/km, keine CO₂-Emissionen.



TOYOTA LET'S GO BEYOND





HILUX ELECTRIC



AUTOHAUS BAUER GMBH

3910 Zwettl, Moidrams 52

T +43 02822/52971  

office@toyota-bauer.at

www.toyota-bauer.at

Neuwagen

Gebrauchtwagen

Service

Karosseriearbeiten

Versicherung/ Leasing

Alles aus einer Hand

lagosol

★ Cafe ★ Restaurant ★ Bar ★



Hotel - Restaurant **Waldviertler-Hof**



Das Landhotel in 3. Generation

5 Lokalräume, 3 Seminarräume, 60 Zimmer

Idealer Ausgangspunkt für die Themenwanderwege rund um Langschlag.

Gustieren von frisch zubereiteten Waldviertler Spezialitäten.

Der optimale Rahmen für Ihre persönlichen Veranstaltungen
beim familiären Beisammensein oder in geschäftlicher Runde.

Hotel Restaurant, Waldviertler-Hof, Familie Mayerhofer
Franz Diebl-Straße 41, 3921 Langschlag, Tel.: 02814/8286
www.waldviertler-hof.at, hotel@waldviertler-hof.at



1.000

Kilometer
Gesamtreichweite

100

Kilometer
Rein elektrische Reichweite

EFFIZIENT

unterwegs



● PLUG-IN-HYBRID TECHNOLOGIE

● UMFANGREICHE SERIENAUSSTATTUNG

● 7 JAHRE HERSTELLER-GARANTIE*

MG HS PHEV+

JETZT UM € 29.990,-*

PROBEFAHRT BUCHEN



mgmotor.at

BOEHM
autohaus-boehm.at

3631 Ottenschlag, Neuhofstraße 15
3500 Krems, Gewerbeplatzstraße 13
3671 Marbach, Donaustraße 87



7

JAHRE GARANTIE
/ 150.000 KM*

*Unverbindl. empfl. Aktionspreis inkl. € 1.000,- Versicherungsbonus (gültig bei Abschluss eines MG Versicherungsvorteils über GARANTA Versicherung AG Österreich, Mindestlaufzeit 36 Monate), € 2.000,- Leasingbonus (gültig bei Leasingfinanzierung über die Dorsal Leasing GmbH) und € 5.000,- Einzahlungsbonus (Vorzugsbeitrag mit Leasingbonus und Versicherungsbonus) zzgl. Güterverkehrs-Paket in Höhe von € 290,- (Gültig bis auf Widerruf, Preis inkl. MwSt. und NetVA, CO₂-gewicht: 46 g/km, Verbrauch: gewichtet 0,54 l/100km) (Alle Angaben nach WLTP). *Hersteller-Garantie von 7 Jahren oder 150.000 km (je nachdem, was zuerst eintritt). Nähere Infos bei Ihrem MG Partner. Symbolabbildung, Satz- und Druckfehler vorbehalten. Änderungen und Irrtümer vorbehalten.



ÖFORST

Forsttechnik GmbH

Dein STARKER Partner im FORST!



JOHN DEERE

www.deere.at | www.oeforst.at

Viktor- Kaplan- Straße 2
AT-8750 Judenburg/ Austria

Tel.: +43(0)3572 / 422 89
E-Mail: office@oeforst.at



SPORT
MODE
SCHUHE

TOP Auswahl

TOP Beratung

TOP Service

3921 Langschlag 48

028 14/8272

www.sport-amon.at



AMFLOW



MERIDA

RIESE & MÜLLER

CONWAY



KTM

BIKE INDUSTRIES

GHOST

 **KALKHOFF**

 **SCOTT**

Transport GmbH

HENGSTBERGER

www.hengstberger.com

**GHU
HOCHKIPPSCHAUFEL**

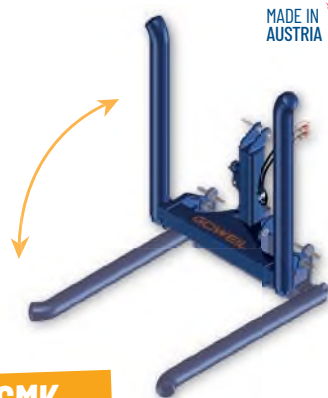

BTGMK

Zum Einführungspreis: € 1.180,- inkl. MwSt

IHR ANSPRECHPARTNER:



Franz SCHÜBL

+43 (0) 664 858 49 64

franz.schuebl@goeweil.com

www.goeweil.com

www.goeweil.com



GOWEIL



STEINWENDNER



...macht mehr aus Holz

FORMHOLZ

- SÄGEWERK
- HOBELWERK
- ABBUND

www.formholz.at

www.formholz.at

www.formholz.at



UNSER

X LAGERHAUS

Die Kraft fürs Land

Besuchen Sie uns

beim Eurojack

- Land- und Forsttechnik
- John Deere 6M/6R
- PTH Forstmulcher
- Trejon Forstanhänger
- Infos zu Brenn- und Treibstoffen
- Landwirteportal OnFarming

Lagerhaus Zwettl Landtechnik W4

GENOL
Unsere Energie

UNSER
X LAGERHAUS

Holzpellets

Die schönste Form
des Holzheizens.

Aus Säge-
Restholz

Eigener
Vorrat

Klima-
kompatibel

Jetzt
bestellen!

lagerhaus.at



Pellets im Waldviertel produziert



Information & Bestellung

Manuela Huber

02822 506-506

energie-verkauf@zwettl.rlh.at



Petra Stiedl

02822 506-504

energie-verrechnung@zwettl.rlh.at

EUROJACK ACTION DAY

Erlebe den Holzsport hautnah!

Sonntag

15. November

LANGSCHLAG

ENTRITT FREI

Am 15. November hast du die Chance,
selbst Hand anzulegen!

Am 15. November kannst du zeigen, was in dir steckt
– beim Holzsport zum Mitmachen!

Von 8 bis 18 Uhr kannst du beim **EUROJACK ACTION DAY** in
3921 Langschlag, Obermühlweg 99 verschiedenste Holzsportarten
live erleben und **selbst ausprobieren**.

Ganz egal ob jung oder alt – alle Altersgruppen sind willkommen!
(Unter 18 Jahren nur in Begleitung eines Erziehungsberechtigten)

- 👉 Bitte mit festem Schuhwerk erscheinen.
- 👉 Keine Vorkenntnisse oder eigene Utensilien notwendig.
- 👉 Teilnahme kostenlos – einfach vorbeikommen und ausprobieren!
- 👉 Keine Anmeldung erforderlich.



**Komm vorbei, spür die Power, riech das Holz
– und werde Teil der EUROJACK-Community!**

AUTOHAUS

LANGSCHLAG



Service



SEAT
Service

SKODA
Service



CUPRA
SERVICE



Nutzfahrzeuge
Service

AUTOHAUS
LANGSCHLAG

Ab sofort neuer Servicepartner
für die Marken SEAT und CUPRA



ASPEN®



GEBRÜDER STEINGER

SÄGEWERK & HOLZEXPORT

Vielfalt ist unsere Stärke - Starte deine Karriere bei uns!

Mitarbeiter sind ein wesentlicher Faktor für eine positive Unternehmensentwicklung. Aktuell beschäftigen wir über **70 Mitarbeiter** im 2 Schicht Betrieb. Starte deine Karriere in einem Unternehmen, das Wert auf Qualität, Teamgeist und Weiterentwicklung legt – wir freuen uns auf dich!
Wir bilden auch Lehrlinge aus!

**Bei Interesse freuen wir uns
auf deine Initiativbewerbung:**
office@steinger-holz.at oder 02826/287



Sie haben Holz für uns?

Wir kaufen **jährlich 400.000 fm Sägerundholz** in den Güteklassen A – C, CX, BB, FA und Stärkeklassen 1a – 6a in den Längen 4m (Hauptlänge), 3m und 5m mitgehend.
Kauf ab Stock, ab LKW befahrbarer Waldstraße oder frei Werk Rastenfeld. Die Vermessung und

Klassifizierung erfolgt im Werk Rastenfeld mittels geeichter elektronischer Anlage.

**Aktuelle Preisauskünfte sowie nähere
Informationen erhalten Sie unter:**
rundholz@steinger-holz.at oder 02826/287 12

GEBRÜDER STEINGER GmbH
Sägewerk und Holzexport
Rastenfeld 168, 3532 Rastenfeld

office@steinger-holz.at
www.steinger-holz.at



Ihr Spezialist & Generalimporteur für AVANT Multifunktionslader

AVANT®

-über 200
Anbaugeräte

-schneller Gerätewechsel
durch Multikupplung

-kompakt, vielseitig &
absolut standfest

-ideal für Landwirtschaft,
Forst, GaLaBau
& mehr

- ✓ Beratung & Verkauf
- ✓ Hauseigene Service-Werkstätte
- ✓ Mobiles Service österreichweit
- ✓ Mietpark & Schauraum
- ✓ Gebrauchtmachines

www.strobl-austria.at

Strobl Austria GmbH
Jägerteichstraße 2
3830 Waidhofen an der Thaya

office@strobl-austria.at
02842/53 67 6

 facebook.com/StroblAustria
 instagram.com/avantaustria

LEGUAN®

SAMI

GUJER.INNO TEC.CH
Umwelt und Kosmoplastertechnik

ForeSteel™



**Individuelle
Werkzeughalter**

- elastisch
- bruchfest
- sicher

**Individual
Toolholder**

- elastic
- unbreakable
- safe

+ **Zubehör | Accessories**

www.toolprotect.at

**TOOL[®]
PROTECT**
The Original

Bruckner Walter e.U. Forstunternehmer

Siebenhöf 13, 3921 Langschlag
0660 68 98 98 7
walter-bruckner@forstunternehmer.at
www.forstunternehmer.at

- Holzernte und Bringung
- Aufforstungen komplett
- Forstpflanzenhandel
- wurzelnackte oder Ballenpflanzen
- Wildzaunverkauf und Aufbau
- Holvermarktung
- Waldbetreuung



Forstwirtschaftsmeister



AUFFORSTEN MIT ERFOLG

SETZEN,
WURZELN,
WACHSEN

HOL DIR DEN
LIECO-KATALOG 2026!
WWW.LIECO.AT



**WIR
DRUCKEN:
ZUVERLÄSSIG,
PERSÖNLICH
UND REGIONAL.**

www.janetschek.at

... seit 1912!

janetschek
DRUCK | MEDIEN | DESIGN



Vielseitig und leistungsstark

Komatsu Forwarder

Stabilität, Wendigkeit und gute Geländegängigkeit, gepaart mit einem leistungsstarken Kran und individuellen Optionen wie Smart Crane oder die Kabinenfederung Comfort Ride machen den Komatsu zu Ihrem perfekten Arbeitsplatz.





02874-68069

office@weinsbergpellets.at

Holz aus dem Waldviertel.

**Aus eigener Produktion
in Martinsberg.**

**Aus der Region,
für die Region.**

*Mehr
Waldviertel
geht nicht!*





WIDHALM

seit 1911

www.widhalm-landtechnik.at

werbeprofi

www.werbeprofi.at

*Wir wünschen allen SportlerInnen und
BesucherInnen spannende Bewerbe!*



Druck | Werbeartikel | Textilien | Franz Eigl-Str. 26 | 3910 Zwettl | 02822 / 57030



NV



**WIR ENGAGIEREN
UNS FÜR DIE REGION.**

Mit über 670 Mitarbeitern – davon 400 in der Kundenbetreuung
– arbeiten wir an 46 Standorten und überall dort, wo unsere
Kunden sind.

Nähe verbindet.

Unsere Niederösterreichische Versicherung

nv.at

LINE DANCE

Samstag 25. April 2026
(Eurojackhalle)

11:00 Uhr - Happy R'Stones
11:30 Uhr - Long Beat Stompers
12:00 Uhr - Happy R'Stones

Sonntag 26. April 2026
(Große Festhalle)

11:30 Uhr - Workshop mit Eva
13:00 Uhr - Workshop mit Monika
13:30 Uhr - Happy R'Stones
14:00 Uhr - Long Beat Stompers
14:30 Uhr - Workshop mit Claudia
15:00 Uhr - Hochplateau Line Riders
15:30 Uhr - Happy R'Stones



Oldtimer AUSSTELLUNG



Herbert Cenkowitz | 0664 / 363 37 33

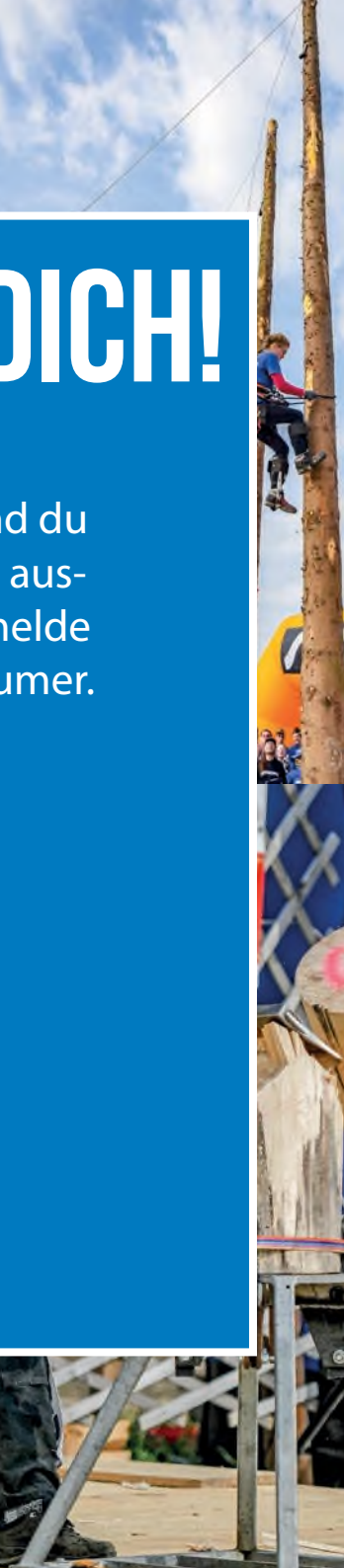

WIR SUCHEN DICH!

Wenn du älter als 14 bist und du diesen spektakulären Sport ausprobieren möchtest dann melde dich einfach bei Manuel Haumer.



0680/3050345

manuel.haumer@gmx.at

www.eurojack.at



EUROJACK AUSTRIA POWER TEAM

Der siebenfache Eurojack Europameister Armin Kugler stellt sich mit dem gesamten Austria Eurojack Power Team den starken SportlerInnen aus ganz Europa.



Josef Laier
Oberlembach
Forstwirtschaftsmeister
Jg. 1985



Hermann Heiligenbrunner
Liebenau, Elektriker
Jg. 1983



Armin Kugler
Alt-Nagelberg
Forstunternehmer
Jg. 1991

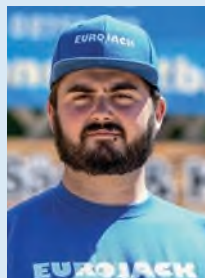

Matthias Hinterreither
Liebenau, Elektriker
Jg. 1990



Johannes Maurer
Bad Großpertholz
Planung und Verkauf
Jg. 1984



Lukas Wagesreiter
Rappottenstein
Elektrotechniker
Jg. 2000



Kolm Andreas
Reinpolz
Schüler
Jg. 2007



Robin Koniczek
Langschlag, Landmaschi-
nentechnik
Jg. 2000



Günther Dallinger
Weiten, Landmaschinen-
techniker
Jg. 1987



Manuel Haumer
Breitensee
Vertragsbediensteter
Jg. 1992

An der Spitze Europas!

DAS EUROJACK POWER DAMEN TEAM



Denise Lang

Arbesbach
Schülerin/Pferdewirtin/
Natural Horsemanship
Jg. 2002



Juliana Einfalt

Langschlägerwald
Tischlerin
Jg. 1993



Mäggy Lang

Arbesbach
Unternehmerin/DGKS/
Sängerin
Jg. 1974

Denise und Mäggy Lang werden auch in diesem Jahr alles geben und den EM-Tittel zum 7. Mal nach Österreich zu holen. Die amtierende Vizeeuropameisterin Juliana Einfalt wird in diesem Jahr alles versuchen um den EM-Titel nach Österreich zu holen.

ARMIN KUGLER

Siebenfacher Eurojack Europameister

Armin Kugler, der Zweimeter-Mann aus Steinbach/Alt-Nagelberg, ist derzeit in Europa beim Eurojack Holzsport das Maß aller Dinge. Der selbstständige Forstunternehmer/Landwirt bricht derzeit als siebenfacher Eurojack Europameister in der Serie alle Rekorde! Armin befindet sich seit frühester Kindheit mit sensationellem Erfolg „auf dem Holzweg“. Als Kind bereits mit der Axt und mit seinem Vater bei Waldarbeiten dabei, hat er in der Fachschule Edelhof den

Eurojack Holzsport für sich entdeckt. Seine Leidenschaft zum Wald und Holz hat er zum Beruf gemacht.



Raiffeisen
Niederösterreich-Wien



ZUSAMMENHALT, DER UNS STÄRKT.

WIR MACHT'S MÖGLICH.

Raiffeisen unterstützt Gemeinden und fördert regionale Projekte und Initiativen. Weil man nur gemeinsam gestalten kann. Ganz nach unserem genossenschaftlichen Gedanken: **WIR macht's möglich.**



noe.raiffeisen.at